

БЫТОВАЯ МНОГОСТУПЕНЧАТАЯ УСТАНОВКА ДЛЯ ОЧИСТКИ ВОДЫ МЕТОДОМ ОБРАТНОГО ОСМОСА

РУКОВОДСТВО ПО ЭКСПЛУАТАЦИИ

АquaPro AP-580 (AP-580P)



АquaPro AP-600 (AP-600P)





Уважаемый покупатель!

Благодарим Вас за приобретение нашей установки! Мы уверены, что она прослужит долго, позволив Вам насладиться чистой водой, и впредь Вы и Ваши друзья будете обращаться именно к нам.

Приобретенная Вами установка очищает воду самым современным методом с использованием мембранной технологии.

Предлагаем Вам инструкцию, которая поможет правильно подключить и эксплуатировать установку, а также правильно ее обслуживать.

ВВЕДЕНИЕ

Бытовая Установка Обратного Осмоса по очистке питьевой воды разработана для непосредственного подключения к системе коммунально-бытового водоснабжения и канализации, она прекрасно вписывается в интерьер кухни, офиса, детского сада, школы.

Условия эксплуатации:

- установка используется только для очистки бытовой холодной воды, с уровнем солесодержания менее 2000 мг/л и температурой от +5 до +38°C
- давление воды в трубах должно находиться в пределах от 0,7 до 2,0 бар для моделей с насосом и не менее 2,5 бар для моделей без встроенного насоса
- для предотвращения возгорания электрических компонентов установки не размещайте ее в местах с повышенной влажностью воздуха
- не подвергайте установку воздействию прямых лучей солнца и любых световых источников
- не распыляйте воду и другие жидкости вблизи установки
- следуйте рекомендациям по замене фильтрующих элементов

Для эффективной работы Бытовой Установки Обратного Осмоса по очистке питьевой воды внимательно прочитайте руководство по ее эксплуатации. Неправильный монтаж, использование и обслуживание установки могут привести к выходу из строя и отказу в работе.



Типичная Бытовая Установка Обратного Осмоса по очистке питьевой воды

Модель №AP-580 (без насоса)

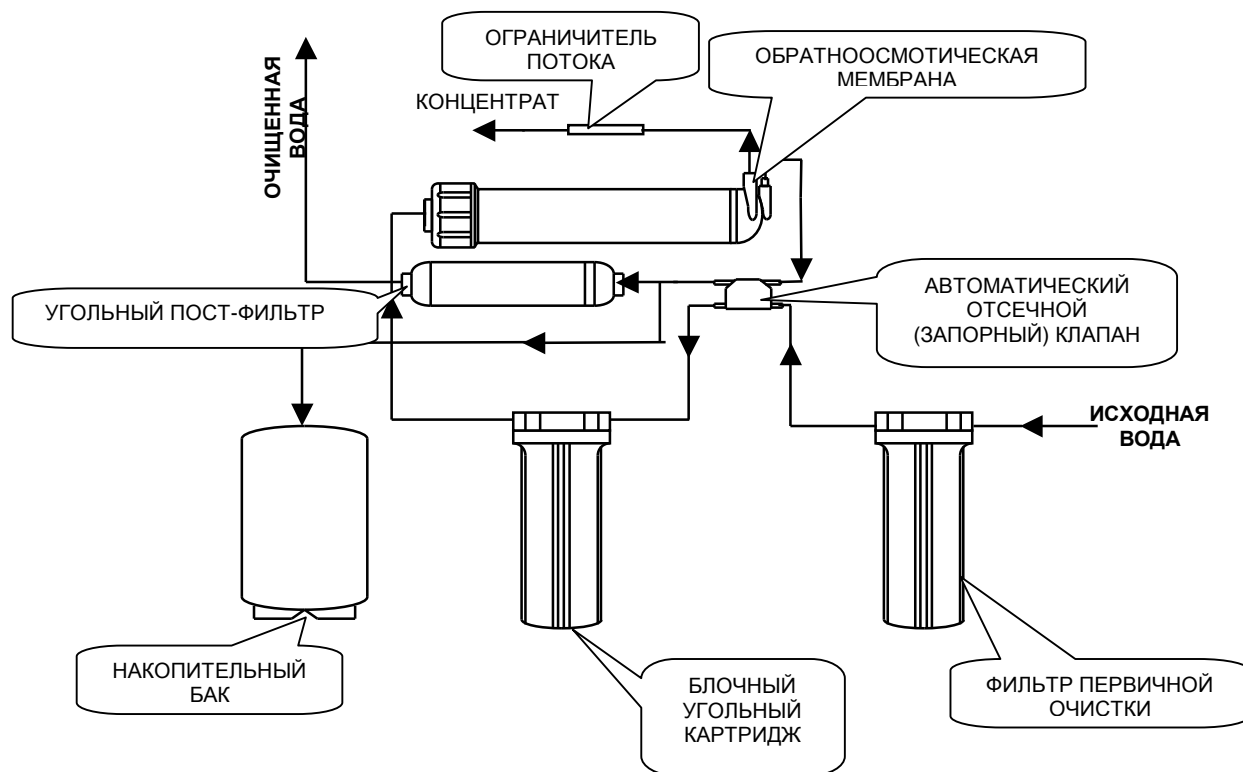

Типичная Бытовая Установка Обратного Осмоса по очистке питьевой воды

Модель №AP-580 (с насосом)

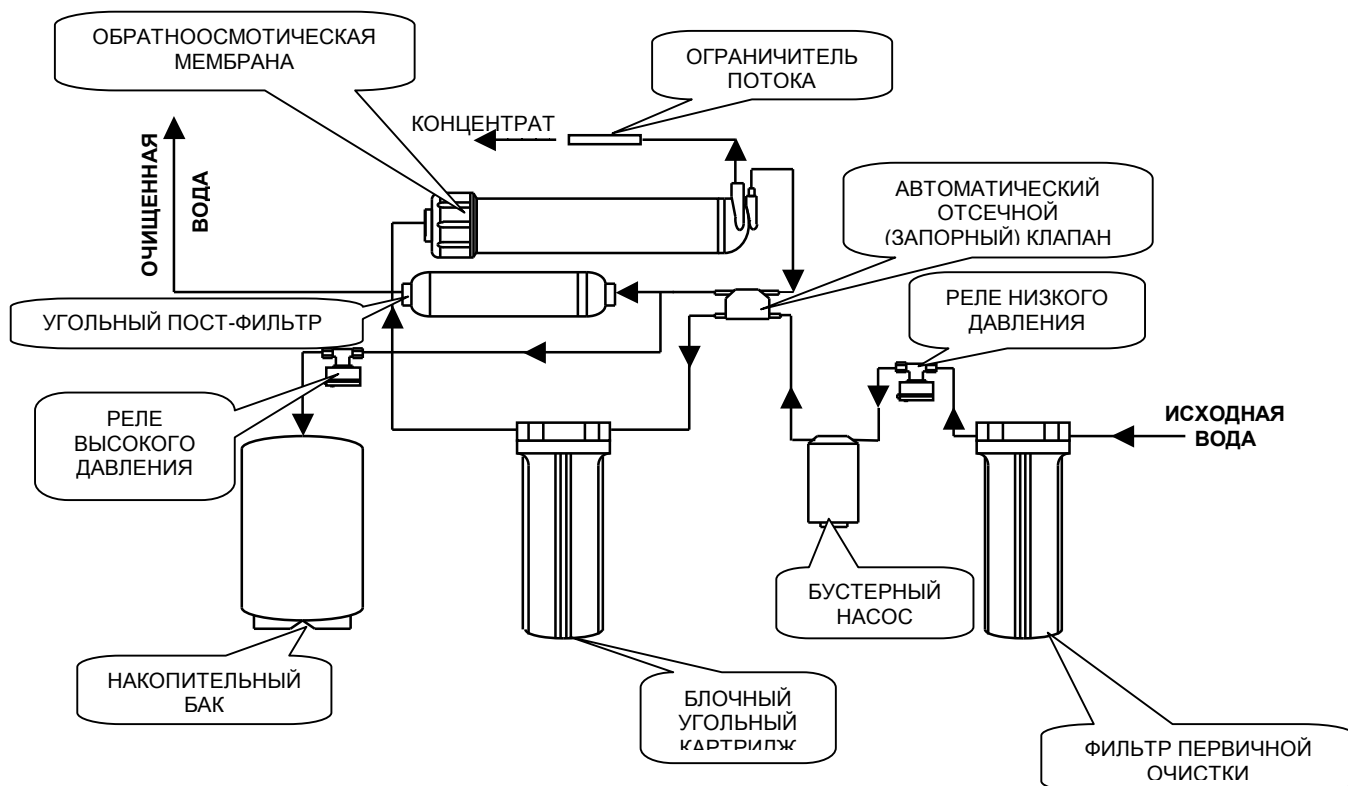



Типичная Бытовая Установка Обратного Осмоса по очистке питьевой воды

Модель №AP-600P (с насосом)

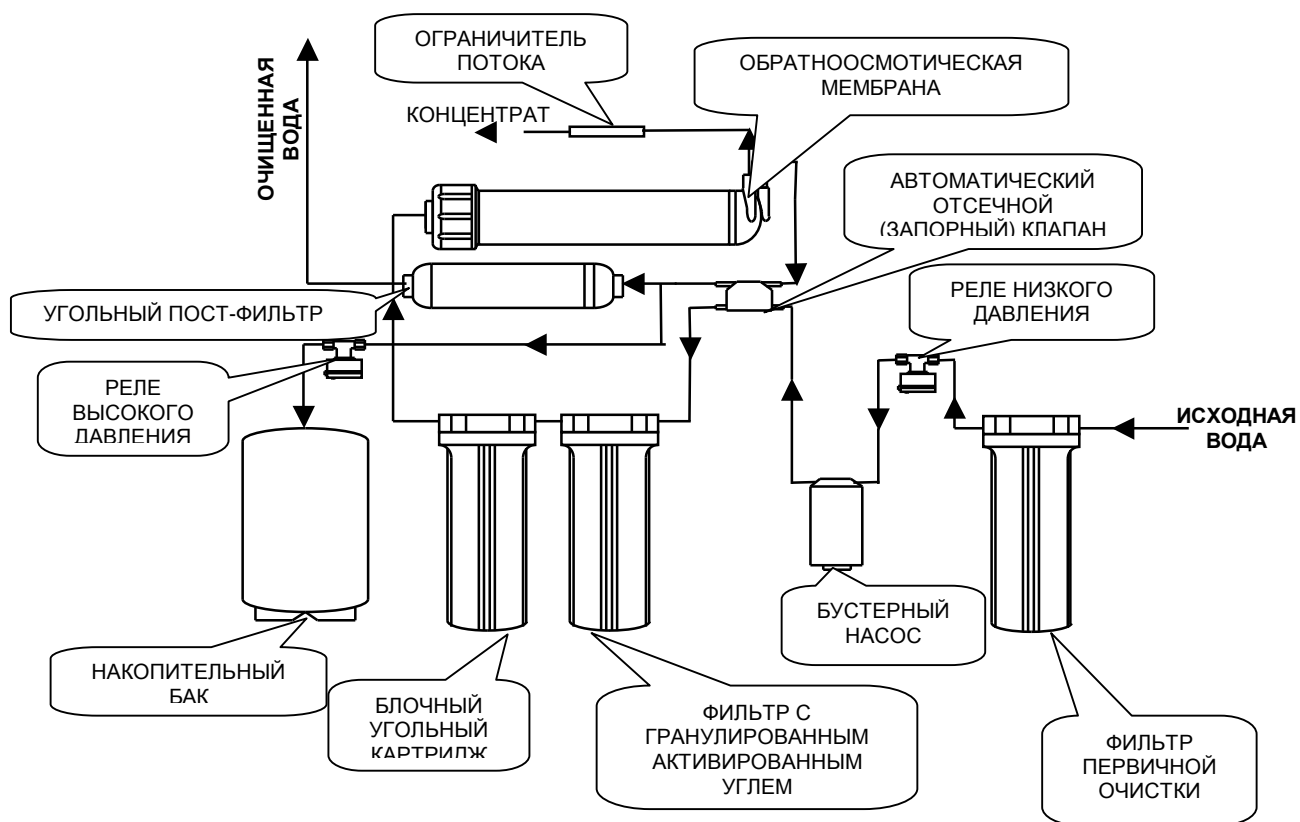

Типичная Бытовая Установка Обратного Осмоса по очистке питьевой воды

Модель №AP-600 (без насоса)

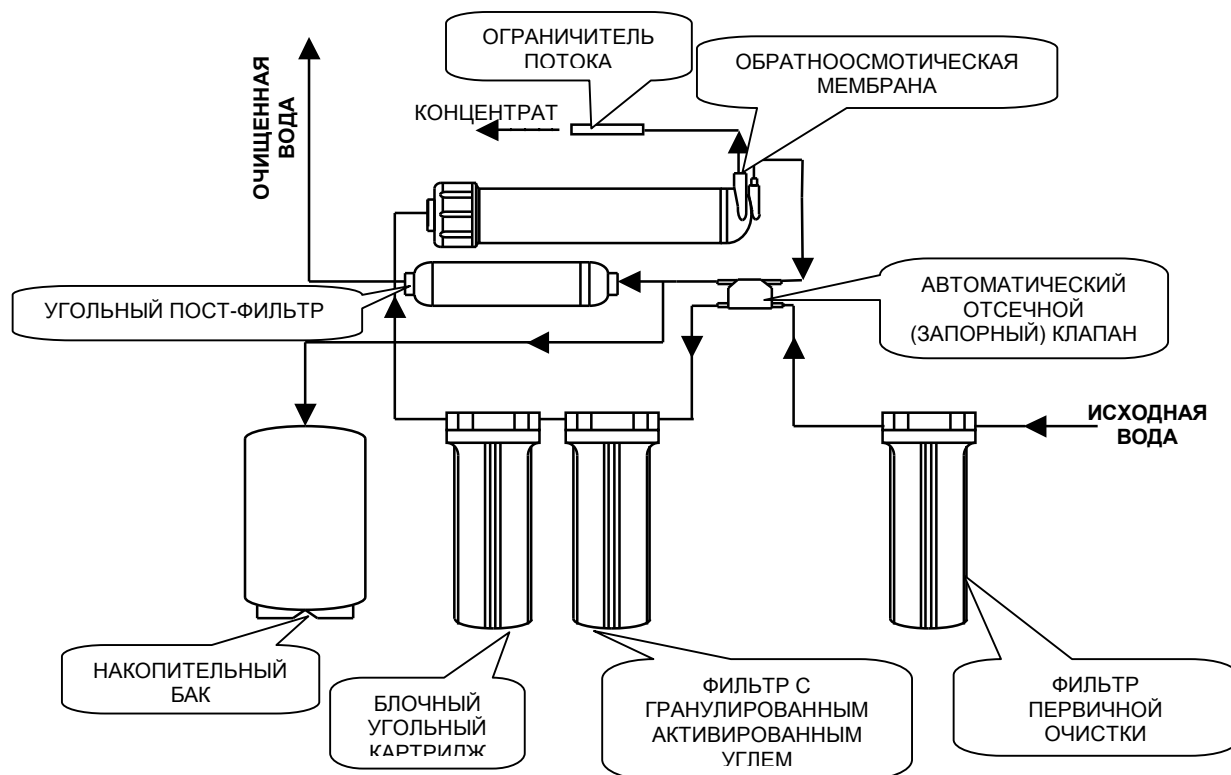



МОНТАЖ

В зависимости от типа системы водоснабжения: (наружная, скрытая) существуют два способа подключения системы очистки.

(А) Наружная система водоснабжения (трубы расположены под мойкой).

- (1) Перекройте подачу воды.
- (2) Отсоедините от стояка холодной воды шланг подачи воды к смесителю
- (3) Установите на стояк холодной воды переходник подачи воды на осмос с латунным шаровым краном.
- (4) Присоедините шланг смесителя к переходнику.
- (5) Присоедините 1/4" (или 3/8") трубу к шаровому крану, используя компрессионную гайку, уплотнительное кольцо и пластиковую втулку.

А)

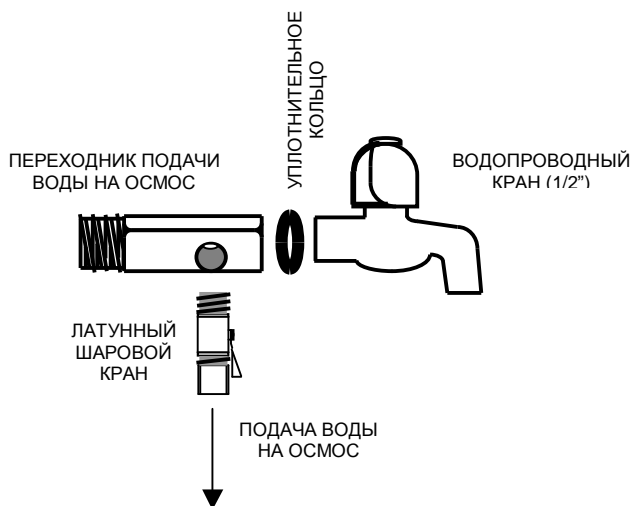

В) Система подключения к канализации

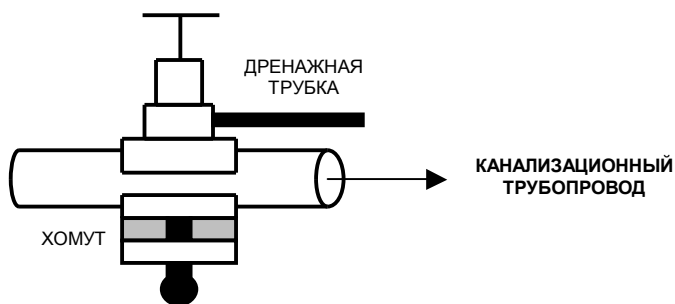



С) Скрытая система водоснабжения (трубы встроены в стену).

- (1) Перекройте подачу воды. Демонтируйте смеситель.
- (2) Установите переходник подачи воды на осмос с латунным шаровым краном на трубу подвода холодной воды.
- (3) Установите переходник без латунного шарового крана на трубу подвода горячей воды.
- (4) Поставьте смеситель на место.

С)

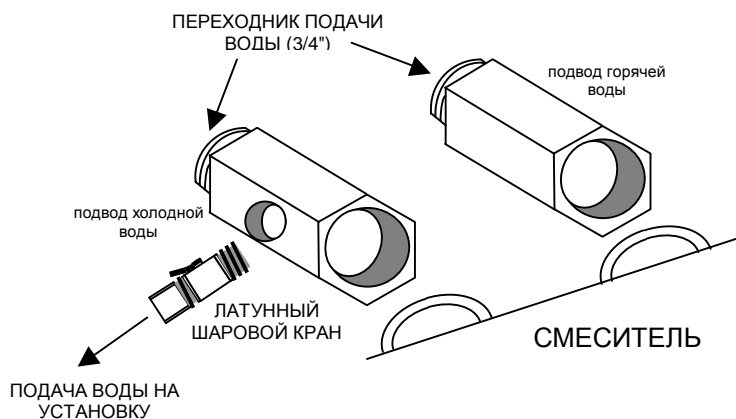

Примечание:

При возникновении протечки в месте резьбового соединения гидропневматического накопительного бака со шлангом установки применяйте герметизирующие материалы (герметик, ФУМ-ленту)

РАБОТА УСТАНОВКИ

Первый запуск установки

- (1) Подключите установку к электропитанию. Подождите несколько минут, чтобы система заполнилась водой.
- (2) Не пейте воду первого наполнения напорного бака. Через один-два часа после запуска системы, откройте кран и полностью слейте воду из напорного бака.

Примечание:

При работе установки может быть слышен легкий шум (шипение). Это не является дефектом установки.

В случае аварийной ситуации

- (1) Отключите систему от электропитания, перекройте шаровой кран подачи воды на осмос.
- (2) Позвоните в сервис-центр.

Вдали от дома

- (1) В случае если вы не собираетесь использовать установку в течение двух или более недель, отключите систему от электропитания и слейте воду из напорного бака.
- (2) Перекройте шаровой кран подачи воды на осмос.

Возобновление работы установки

- (1) Откройте шаровой кран подачи воды на осмос
- (2) Подключите систему к электропитанию.



Замена фильтрующих элементов.

В случае если вы не знакомы с устройством установки, пожалуйста, обратитесь за помощью в сервис-центр или к вашему дистрибьютору.

- (1) Отключите систему от электропитания
- (2) Перекройте шаровой кран подачи воды на осмос
- (3) При помощи специального гаечного ключа снимите крышку с корпуса фильтра и замените соответствующий фильтрующий элемент. Следуйте точным указаниям направления («верх», «низ») установки фильтрующего элемента
- (4) Установите крышку корпуса фильтра на место.

Выявление неисправностей и способы их устранения

| Неисправность | Возможная причина | Способы устранения |
|---|---|--|
| При открытом кране вода не течет | Перекрыт кран подачи воды на осмос Перекрыт кран напорного бака | Откройте кран подачи воды на осмос Откройте кран напорного бака |
| Течь в корпусе фильтров | Повреждено или смещено уплотнительное кольцо | Перекройте кран подачи воды на осмос и кран напорного бака Замените или выровняйте уплотнительное кольцо |
| Течь в резьбовых соединениях Течь в трубопроводах | Соединения ослаблены | До упора затяните соединительные и стопорные гайки, при необходимости воспользуйтесь ФУМ лентой |
| Плохое качество очистки воды на выходе | Напорный бак, фильтрующие элементы, мембрана загрязнены. | Промойте напорный бак Произведите замену фильтрующих элементов. Если замена фильтрующих элементов не дала положительного результата, замените мембрану. |
| Высокий показатель уровня соленосодержания очищенной воды | Давление на входе в систему слишком мало Выпадение солей на поверхность мембраны Мембранный фильтрующий элемент поврежден | Произвести замену фильтров первичной очистки и проверьте давление на выходе из насоса, давление должно находиться в пределах 4 ...6 бар Произвести замену мембранного фильтрующего элемента |
| Небольшой напор / отсутствие напора воды при открытом кране | Отсутствие давления в напорном баке Обратный клапан вышел из строя или загрязнен мембранный фильтрующий элемент | Накачайте воздух в напорный бак до 0,5 бар Произведите замену обратного клапана или мембранного фильтрующего элемента |
| Насос работает – вода при открытом кране не течет | Засорен угольный фильтр первичной очистки Впускной электромагнитный клапан вышел из строя | Произведите замену угольного картриджа фильтра Замените электромагнитный клапан |
| Насос не работает | Перегорел мотор бустерного насоса Перегорел трансформатор | Проверьте работу насоса, в случае его неисправности обратитесь в сервисную службу Произведите замену трансформатора |
| Самопроизвольное включение/выключение насоса | Засорен фильтр первичной очистки | Произведите замену фильтров и отрегулируйте давление до 0,06 бар |
| Насос включается/выключается после выхода одной небольшой порции воды | Не правильно установлено значение давления на реле высокого давления | Установите давление 2,8 бар на реле высокого давления |



Техническое обслуживание

Частота замены фильтрующих элементов напрямую зависит от качества воды в вашей области. Чтобы гарантировать максимальную производительность установки, необходимо следовать инструкции по эксплуатации и техническому обслуживанию.

| Фильтрующий элемент | Рекомендуемая частота замены |
|--|--|
| Осадочный картридж-фильтр Угольный картридж-фильтр первичной очистки | Частота замены фильтра зависит от количества потребляемой воды и концентрации в ней хлора. Рекомендуемая частота замены фильтров находится в диапазоне от 3 до 6 месяцев. |
| Линейный угольный пост-фильтр | Частота замены= 9500-10 000 л. |
| Мембранный фильтрующий элемент | Замена производится в случае повреждения мембраны (высокий показатель уровня солесодержания очищенной воды). |



ПРИЛОЖЕНИЕ

Рис.1 Установка дополнительного крана на мойку

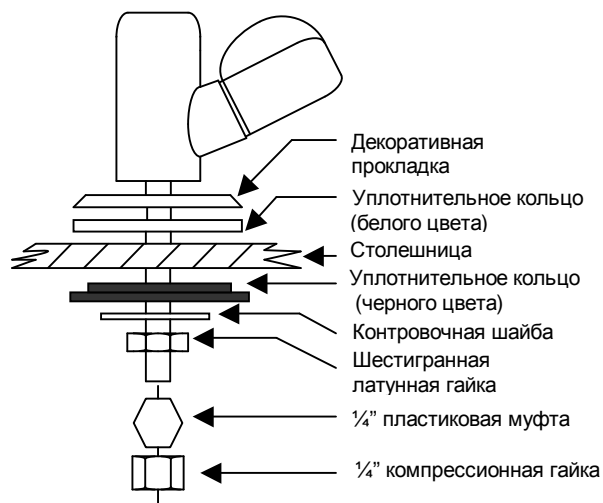

Рис.2 Установка дополнительного крана на стену при помощи стального кронштейна.

